

一般男子
No.1

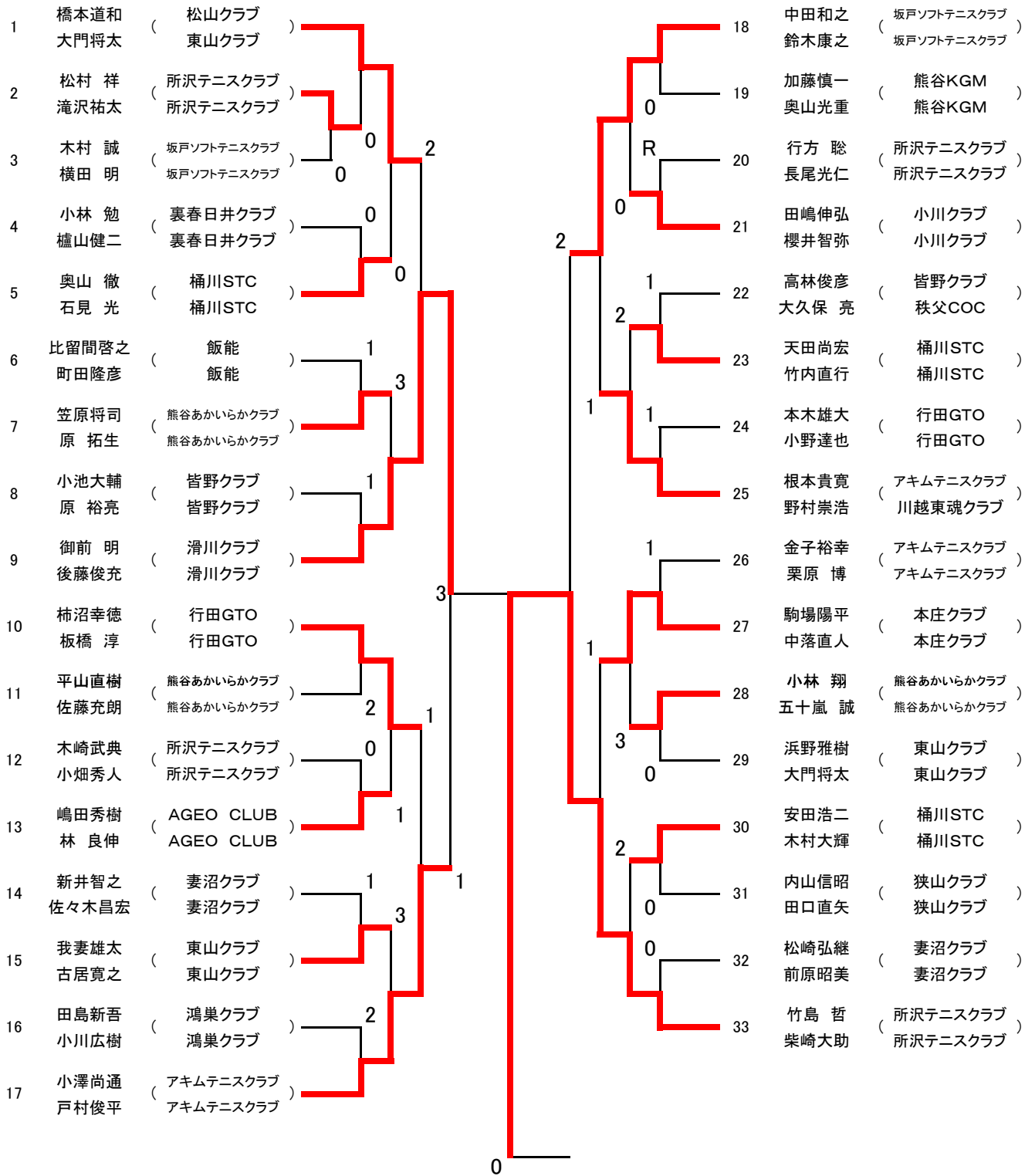

県北選手権大会

熊谷さくら運動公園
2010/05/02
2/6

一般男子 No.2

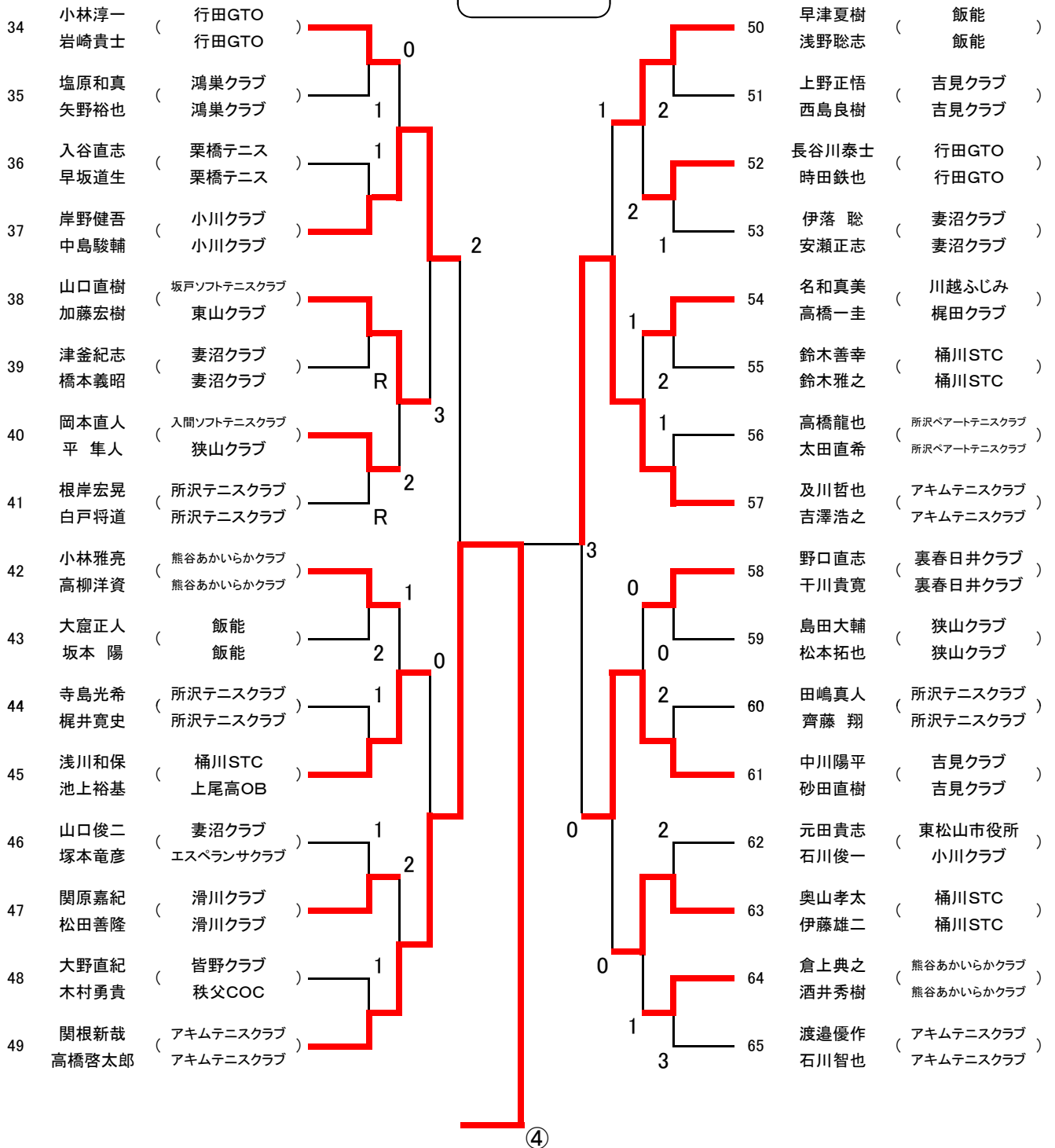

成年男子

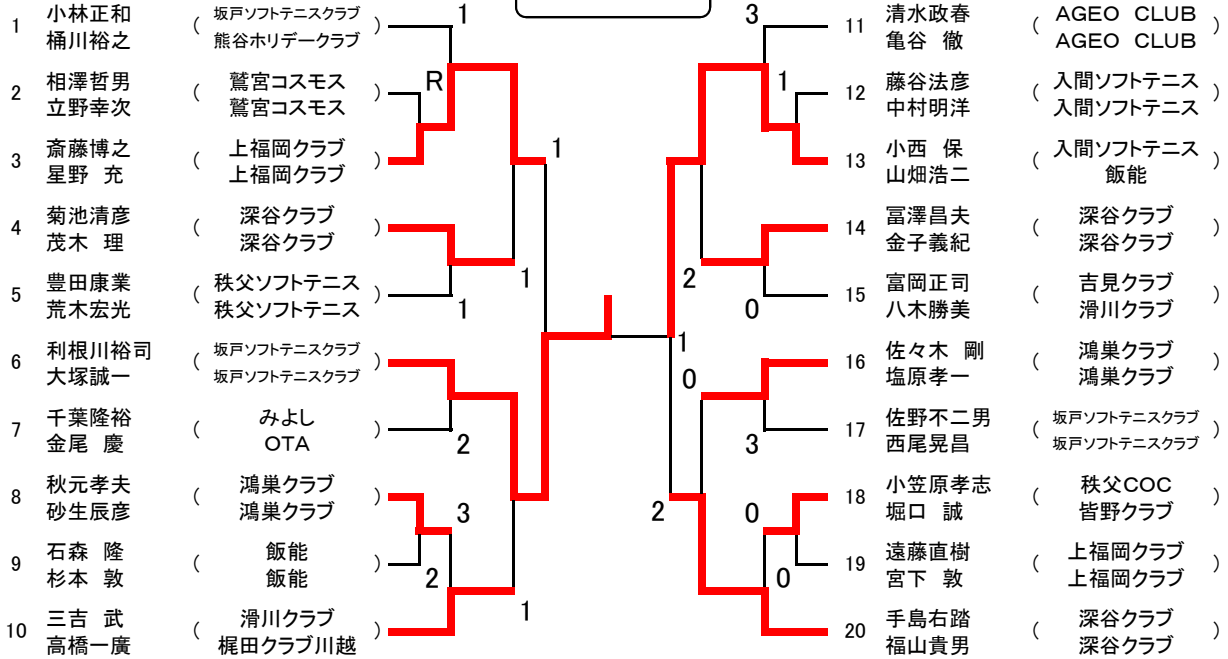

一般女子

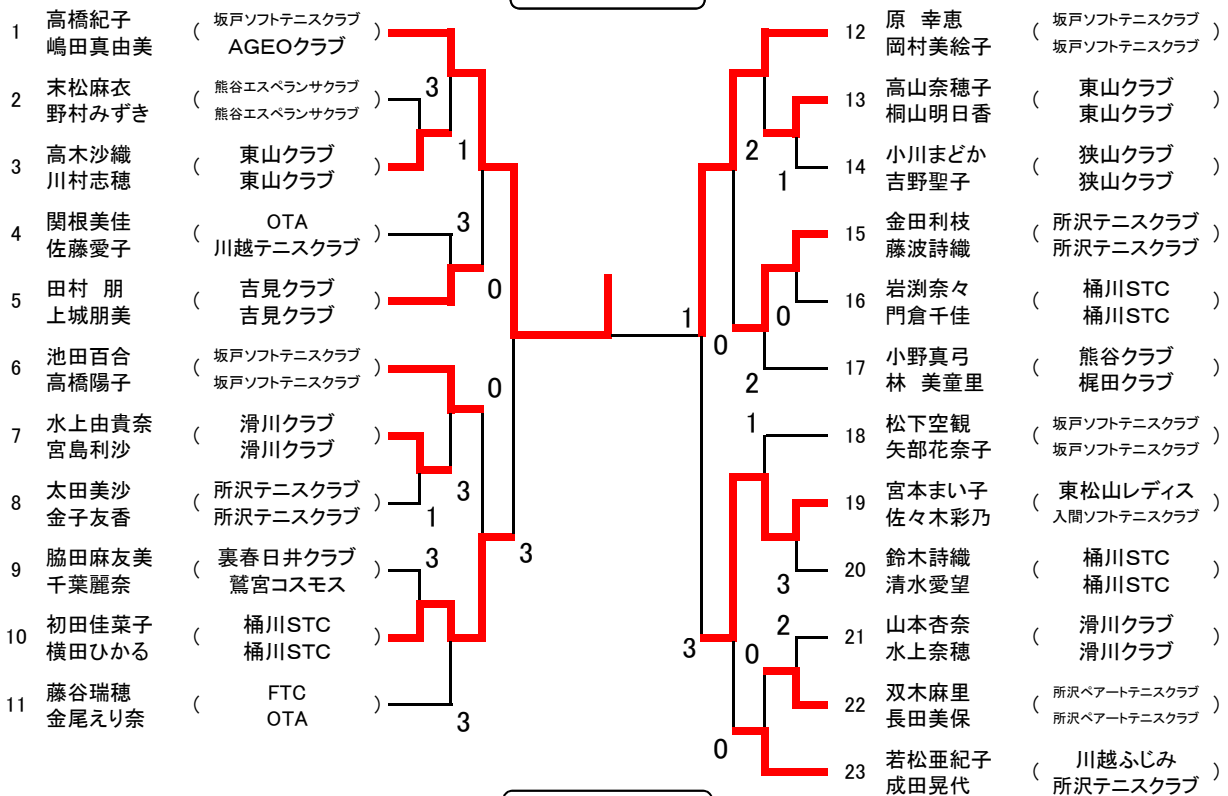

成年女子

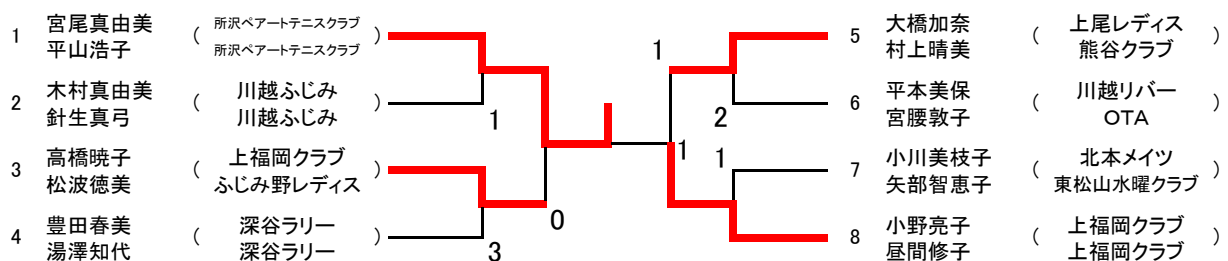

シニア男子45

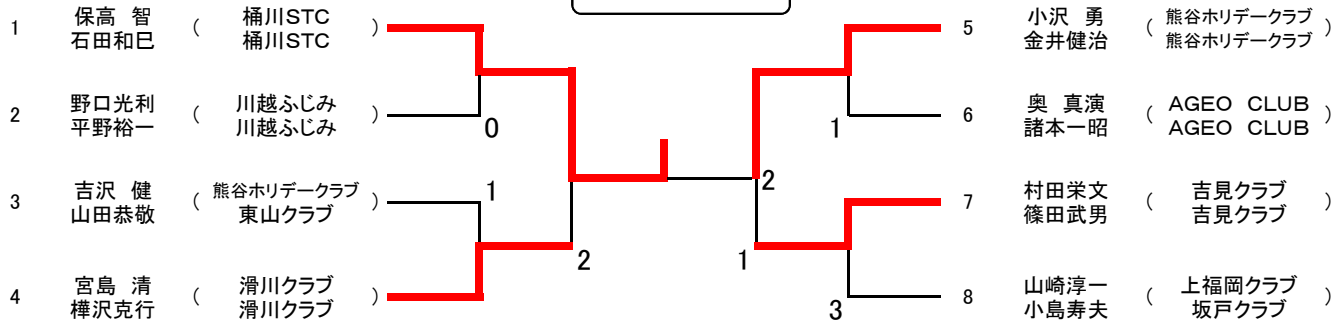

シニア男子50

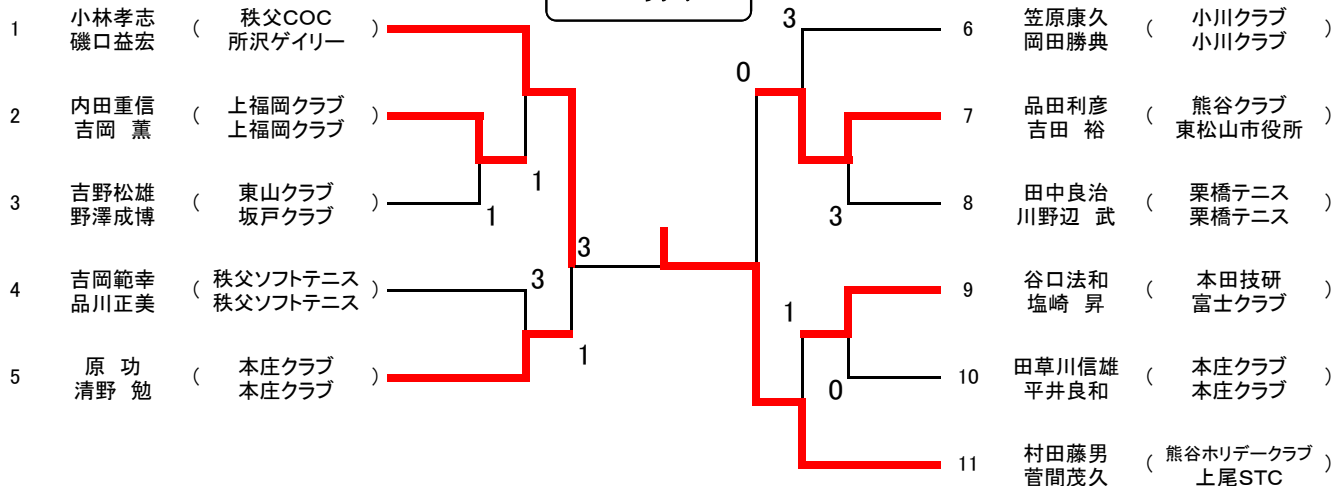

シニア男子55

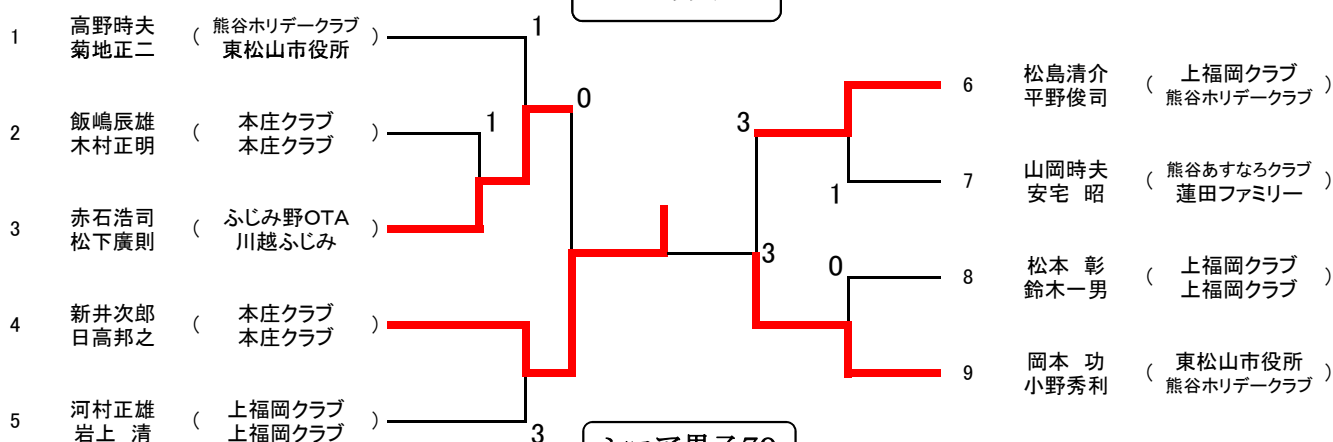

シニア男子70

		1	2	3	勝率	順位
1	田邊正男 (熊谷クラブ)		④	④	2/2	1
2	千葉 博 (川越ふじみ)	3		④	1/2	2
3	齊藤 薫 (熊谷クラブ)	1	2		0/2	3
	齊藤幹夫 (熊谷クラブ)					
	鹿沼義治 (比企水曜クラブ)					
	菊本十四治 (所沢ペアート)					

		4	5	6	勝率	順位
4	吉田 徹 (霞ヶ関テニス同好会)		④	④	2/2	1
5	神谷四郎 (霞ヶ関テニス同好会)	2		④	1/2	2
6	佐藤邦夫 (上尾ボレーズ)	3	3		0/2	3
	木村昌作 (所沢ペアート)					
	矢嶋順一 (所沢ペアート)					
	長野順一 (熊谷クラブ)					

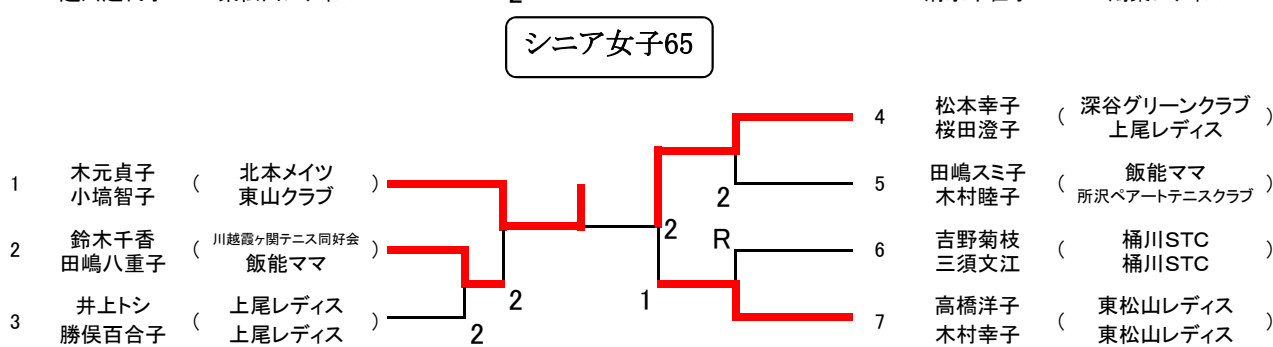
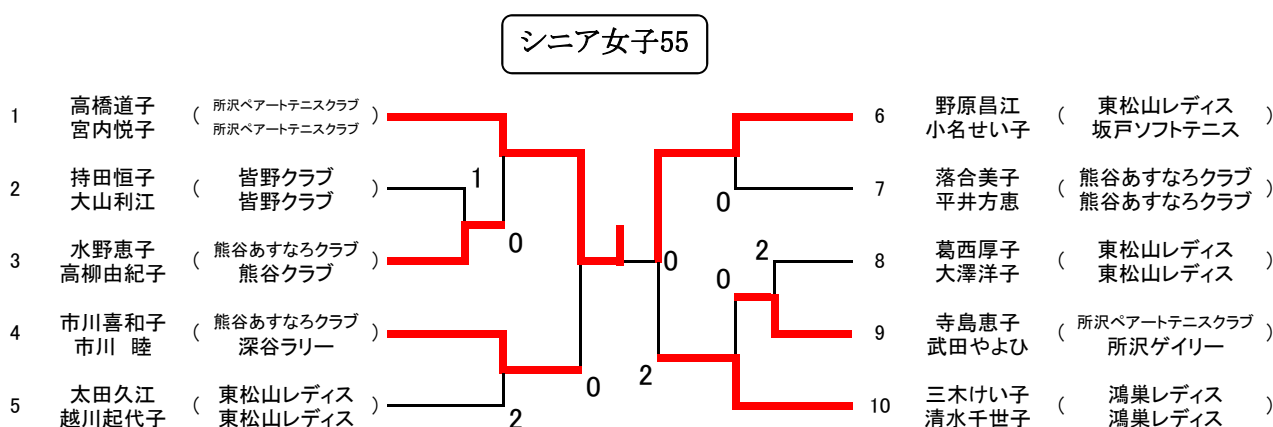
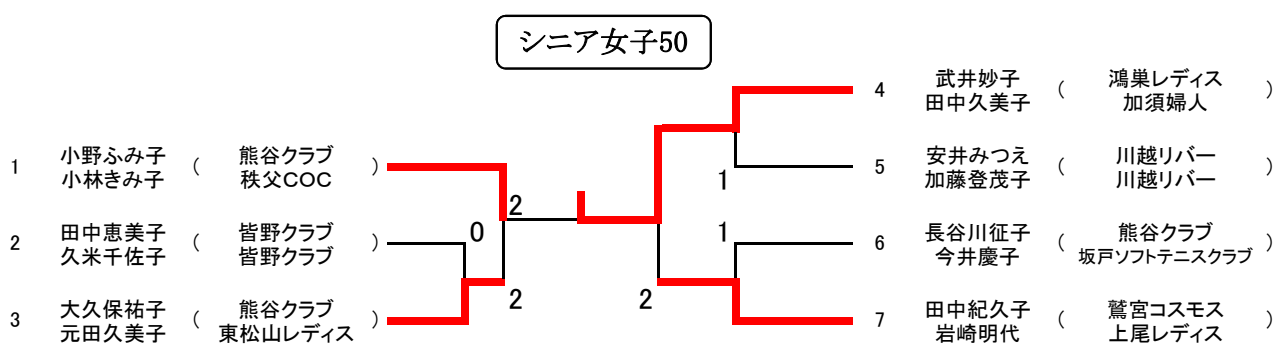
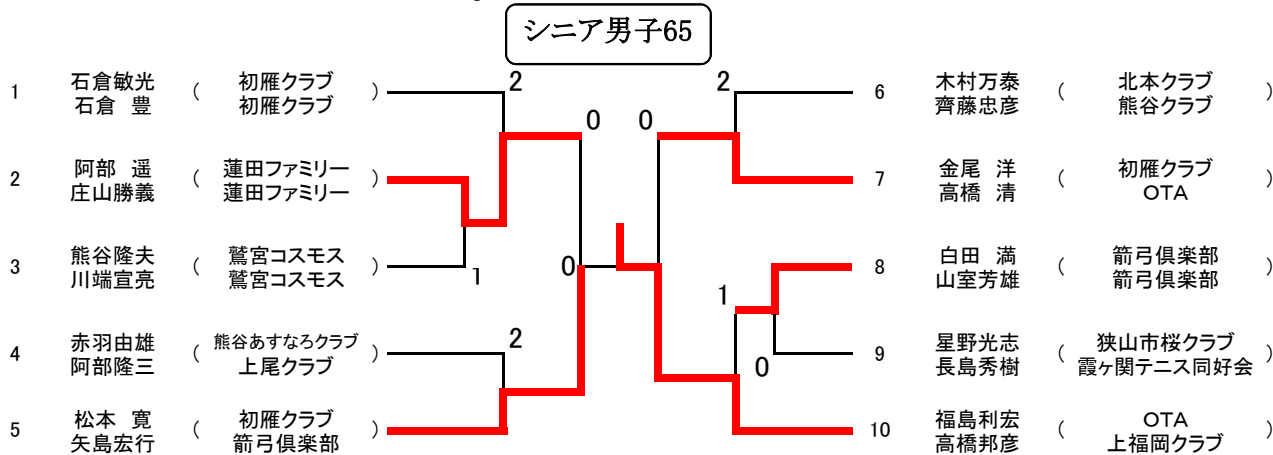
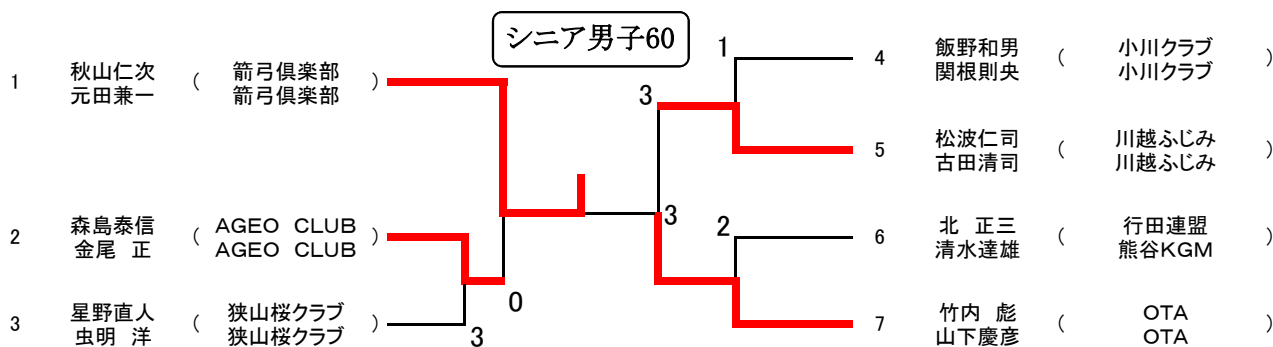

シニア女子45

			1	2	3	勝率	順位
1	齊藤久美子 橋 美美枝	(上尾レディス 上尾レディス)	/	0	④	1/2	2
2	宮本陽子 林 明美	(東松山レディス 東松山レディス)	④	/	④	2/2	1
3	横田 南 木村真弓	(桶川STC 本庄クラブ)	R	R	/	0/2	3

			4	5	6	勝率	順位
4	寺林宗美 宮寺享子	(東松山レディス 東松山レディス)	/	④	④	2/2	1
5	波吉弥生 久保田千恵子	(上尾レディス 所沢ペアート)	2	/	④	1/2	2
6	金子典子 大塚久美子	(皆野クラブ 皆野クラブ)	0	1	/	0/2	3

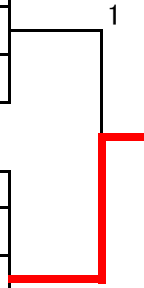

シニア女子60

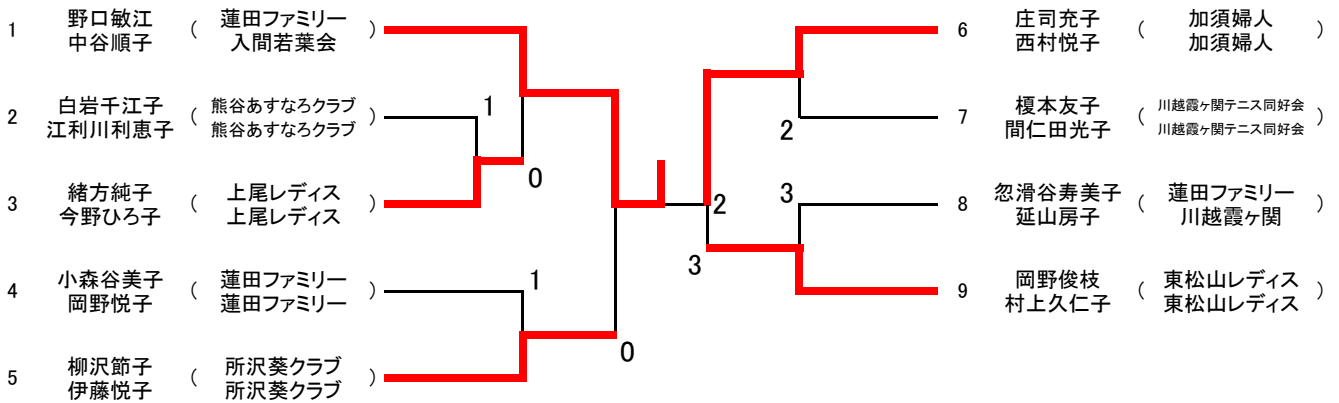

シニア女子70

			1	2	3	4	勝率	順位
1	渋谷直代 若宮従子	(所沢葵クラブ 所沢市民ソフトテニス)	/	1	3	0	0/3	4
2	越智光枝 篠田知子	(加須婦人 川越霞ヶ関)	④	/	④	1	2/3	2
3	石田綾子 飯田栄子	(所沢ペアートテニスクラブ 川越霞ヶ関)	④	0	/	1	1/3	3
4	堀井弘子 大上素子	(所沢ペアートテニスクラブ 上尾レディス)	④	④	④	/	3/3	1